

**CERAM DECOR**  
*Lyon*

6 rue des sources  
Z.I. la mouche  
69230 SAINT GENIS LAVAL

@ : contact@ceram-decor.fr  
Tel : 04.72.66.90.24  
www.ceram-decor.fr

# CROUTEUSE SR-30

Manuel d'utilisation  
Nomenclature de pièces détachées



Félicitations pour votre achat  
de la croûteuse SR-30,  
produit de grande qualité pour  
les plus hautes exigences.

**NOUS VOUS CONSEILLONS  
DE LIRE ATTENTIVEMENT  
CE MANUEL AVANT LA PREMIERE  
UTILISATION AFIN DE  
CONSERVER VOTRE MATERIEL  
EN BON ETAT ET GARANTIR  
SON UTILISATION EN TOUTE SECURITE**

# MANUEL D'UTILISATION

## 1 - NOTE PRELIMINAIRE

Votre croûteuse se compose de 4 cartons.

- CARTON SR4-1 : contient le piétement de la croûteuse
- CARTON SR4-2 : contient les rouleaux, les toiles
- CARTON SR4-3 : contient les plateaux supérieurs
- CARTON SR4-4 : contient le volant et la manivelle

## 2 - ASSEMBLAGE

### • *ETAPE 1 : MONTAGE DU PIED*

*Tout d'abord ouvrez le carton SR4-1.*

*Ce carton doit contenir les pièces suivantes :*

*4 pieds 2 côtés munis de loquets*

*2 côtés sans loquets*

*2 supports pour la partie «rouleaux»*

*Un paquet contenant les accessoires de montage (voir la liste page 6)*

*Prévoir 2 clés de 17 pour le montage(non fournies)*

1. Assemblez les 4 pieds et les côtés avec les ensembles vis-rondelle-écrou M10 (voir liste des accessoires de montage page 6)

Attention les côtés les plus courts doivent être montés avec les perforations sur le dessus.



2. Montez les 2 supports de la partie «rouleaux» à l'extérieur des côtés munis de loquets à l'aide des ensembles vis-rondelle

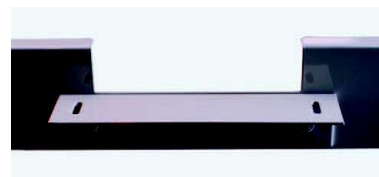

- **ETAPE 2 : MONTAGE DE LA PARTIE «ROULEAUX»**

1. Ouvrez le carton SR4-2. Vissez les deux poignées sur les roues qui se trouvent sur le dessus de la croûteuse. (nécessite un tournevis)



2. Placez la partie «rouleaux» sur le pied que vous avez monté précédemment et vissez la en utilisant les 4 ensembles vis-rondelle-papillon M6 et la clé à six pans fournie.

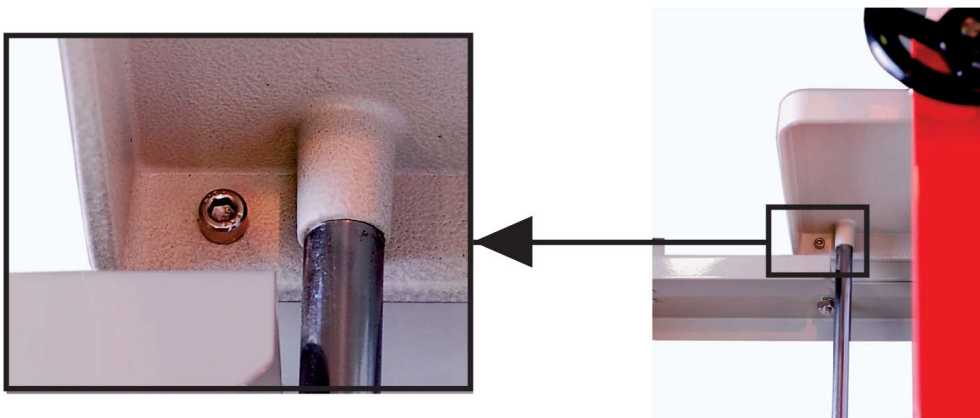

- **ETAPE 3 : MONTAGE DES PLATEAUX**

1. Ouvrez le carton SR4-3 qui contient les plateaux en bois la face la plus brillante devra être placée sur le dessus.
2. Vissez les 4 pattes de verrouillage 010 aux 2 plateaux en utilisant les ensembles vis-rondelle-papillon M5 et la clé à six pans fournie, en prenant soin que le verrouillage avec le loquet soit possible



## • *ETAPE 4 : MONTAGE DU VOLANT OU DE LA MANIVELLE*

1. Ouvrez le carton SR4-4 qui contient le volant et la manivelle.
2. Choisir si vous préférez utiliser le volant ou la manivelle.
3. Dévissez la vis qui se trouve sur le volant (ou la manivelle) à l'aide de la clé à six pans fournie. Insérez le volant (ou la manivelle) sur l'axe et resserrez la vis



## 3 - UTILISATION DE LA CROUTEUSE

Pour démarrer l'utilisation de la croûteuse suivre les étapes ci-dessous.

1. Relever le rouleau supérieur en utilisant la roue située sur le dessus de la croûteuse.
2. Prendre les toiles dans le carton SR4-2 et en étaler une sur un des 2 plateaux.
3. Poser une tranche d'argile sur la toile et si nécessaire l'appuyer avec la paume de la main.
4. Poser la seconde toile par dessus et pousser les bords des toiles entre les rouleaux.
5. Réglez l'épaisseur désirée et actionner le volant (ou la manivelle).

## 4 - CARACTERISTIQUES TECHNIQUES

Croûteuse à 2 rouleaux crantés diamètre 62 mm montés sur roulements  
Réglage droite-gauche avec indicateur de hauteur.















Largeur de la croûte maxi 76 cm. Hauteur de la croûte de 2 à 75 mm.

Hauteur des plateaux : 92 cm. Largeur des plateaux : 76 cm

Dimensions : Largeur 102 cm, Longueur 127 cm, Hauteur 125 cm

Poids : 110 kg

## LISTE DES ACCESSOIRES FOURNIS

	<b>DESCRIPTION</b>	<b>QUANTITE</b>	<b>UTILISATION</b>
	M10x20 vis à six pans	28	vis à utiliser avec les 2 autres pièces M10 pour assembler les pieds
	M10 écrou à six pans	28	écrou à utiliser avec la vis et la rondelle M10
	M10 Rondelle	28	rondelle à utiliser avec la vis et l'écrou M10
	M6x20 vis à six pans creux	4	vis à utiliser avec les 2 autres pièces M6 pour fixer la partie croûteuse sur la table
	M6 rondelle	4	rondelle à utiliser avec la vis et le papillon M6
	M6 papillon	4	papillon à utiliser avec la vis et la rondelle M6
	KIT DE 3 CLES à six pans	1	Jeu de 3 clés pour visser les vis M6, M5 et pour serrer la vis du volant ou de la manivelle
	Patte de verrouillage	4	patte à monter sous les plateaux pour le verrouillage des loquets
	M5x30 vis à tête plate	12	Vis utilisée avec les 2 pièces M5 pour fixer la patte de verrouillage
	M5 rondelle	12	Rondelle à utiliser avec la vis et le papillon M5
	M5 papillon	12	Papillon à utiliser avec la vis et la rondelle M5
	goupille	3	goupilles de rechange pour blocage de l'axe du rouleau inférieur
	vis à tête ronde	4	vis utilisée pour monter le couvercle de la boîte de transmission
	vis à bois	4	Vis pour fixer les plateaux sur les pieds pour transformer la croûteuse en table de travail.

# PIECES DETACHEES PARTIE CROUTEUSE

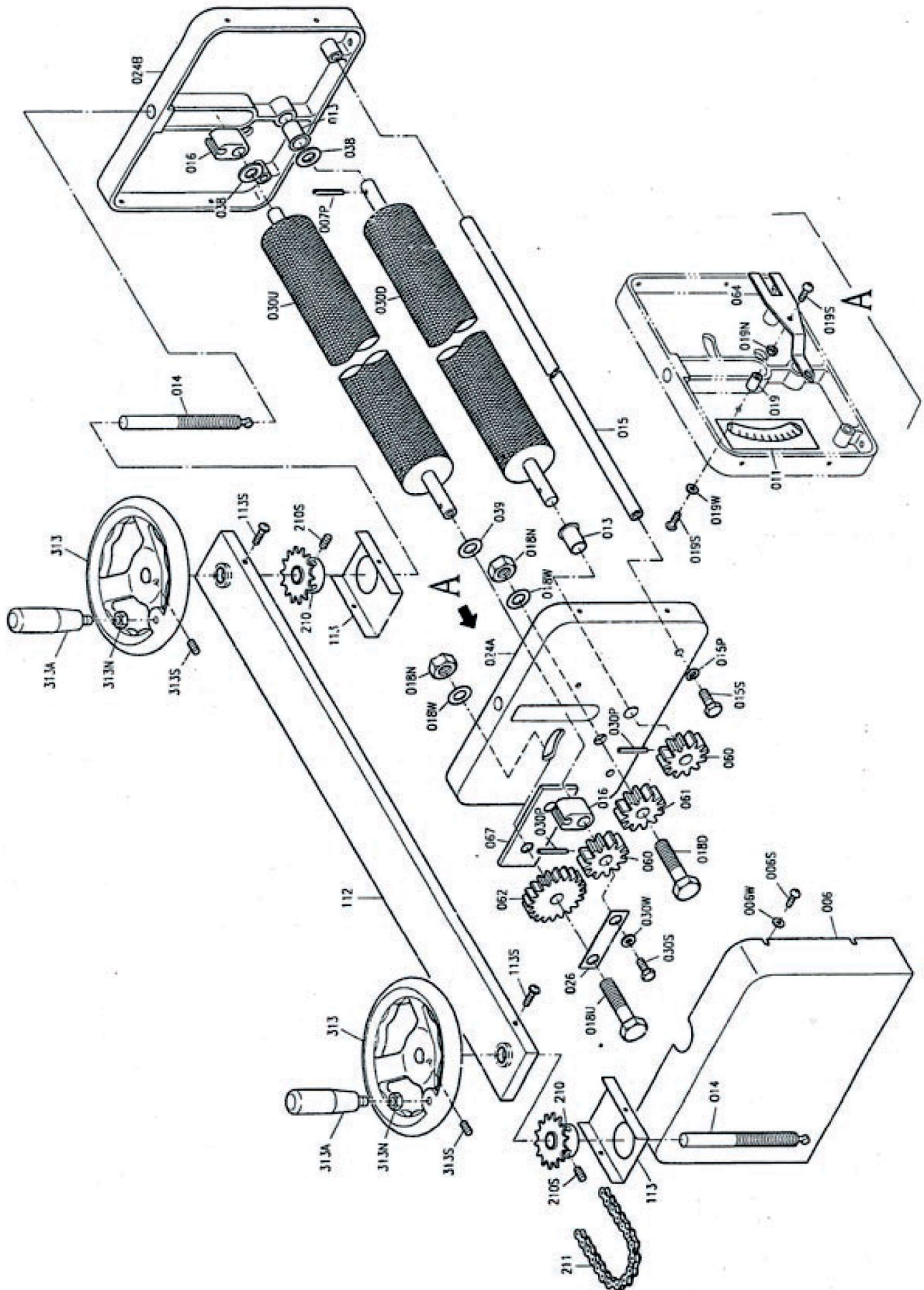

# PIECES DETACHEES PARTIE TABLE

